

# **SEPARATORE PER AMALGAMA**

**AMALGAM SEPARATOR  
SEPARATEUR D'AMALGAME  
AMALGAMSEPARATOR  
SEPARADOR POR AMALGAMA**

- MANUALE ISTRUZIONI
- OPERATOR'S HANDBOOK
- MANUEL D'INSTRUCTIONS
- GEBRAUCHSANWEISUNGEN
- MANUAL DE INSTRUCCIONES



**CATTANI S.p.A.**

# SEPARATORE PER AMALGAMA

## Montaggio ed uso

Pericolo biologico, infezioni da malattie epidemiche.



Direzione obbligatoria del flusso o del senso di rotazione.



Gli ingressi i4 e i5 sono destinati rispettivamente a ricevere il drenaggio del vaso separatore (o canister) e lo scarico della sputacchiera.

Il passaggio o4 deve essere collegato allo scarico dell'ambiente fig. 1. Le particelle leggere che galleggiano sul liquido in drenaggio non vengono trattenute, viceversa le particelle pesanti, e tra queste l'amalgama, si fermano sul fondo del separatore, fig. 1. **L'aspirato è contaminante per le malattie epidemiche, perciò prima di ogni intervento su apparecchi usati, aspirare un disinfettante ed aspettare che agisca. Indossare: guanti, occhiali, mascherina e grembiule monouso per proteggersi da spruzzi.**

Per liberare dall'amalgama il separatore è necessario: inclinare il separatore in modo che la maggior parte del liquido dreni, fig. 2, operare con lentezza perchè non esca l'amalgama, togliere il coperchio art. 201060 girandolo nel senso indicato dalla freccia A fig. 3, appoggiare il recipiente a perdere per il trasporto dei rifiuti di amalgama art. 043010 tenendolo pressato sul separatore art. 201100 fig. 4, capovolgere rapidamente e scuotere in modo che i rifiuti di amalgama passino completamente dal separatore al recipiente a perdere fig. 5.

Riempire il vasetto a perdere con un disinfettante.

Il coperchio 201020 garantisce una buona chiusura, consigliamo comunque di assicurare il coperchio con un giro di nastro adesivo fig. 6, **mantenere sempre il recipiente in posizione verticale e maneggiare con cura.**

Lo smaltimento dell'amalgama di ricupero (prodotto contaminante e tossico nocivo) deve essere fatto attraverso smaltitori autorizzati. L'elenco degli smaltitori autorizzati è esposto alle Camere di Commercio. Per ulteriori informazioni rivolgersi alle autorità locali ed alle associazioni sindacali di categoria.

Il venditore autorizzato ed il fabbricante sono a disposizione per ulteriori informazioni, consigli e parti di ricambio. Le prove di manutenzione è bene siano fatte ad apparecchi nuovi prima dell'uso per evitare contaminazioni. Il presente apparecchio non ha omologazioni, viceversa i nostri modelli **Idrocycloni ISO** sono omologati secondo le normative **UNI EN ISO 11143**.

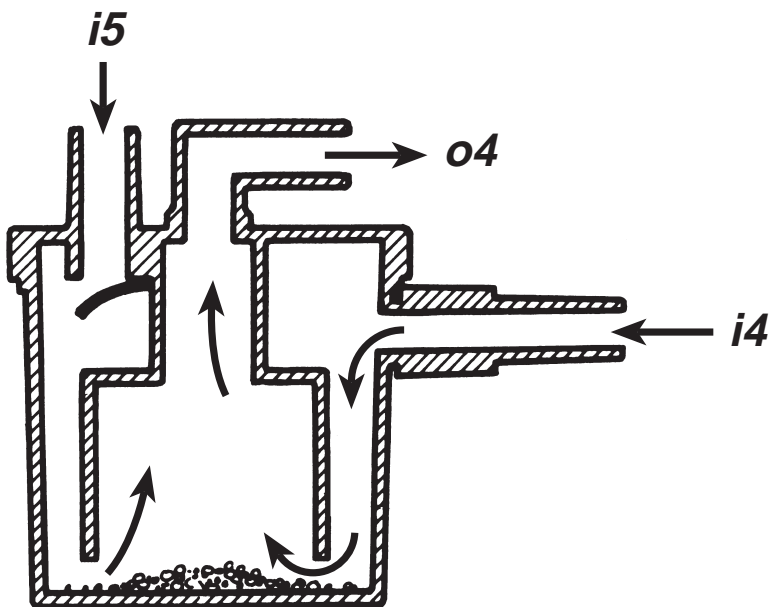

Fig. 1

# AMALGAM SEPARATOR

## Installation and use

**Biological danger, danger of infections from epidemic diseases.**



**Compulsory direction of flow and rotation.** 

Inlets i4 and i5 are to be connected to the canister draining pipe and to the spittoon draining pipe respectively. Outlet o4 must be connected to the waste line (figure 1).

Light particles floating on the drained liquid cannot be trapped but heavier ones, among which amalgam waste, are drawn to the bottom of the separator (figure 1).

**Aspirated liquids are contaminating for epidemics, therefore, prior to working on used appliances, aspirate a disinfecting agent and let it work for some time; wear disposable gloves, mask, goggles and overall in order to protect yourself against accidental splashing.**

The amalgam separator is to be emptied as follows:

tilt the separator very slowly (to avoid dispersing the amalgam) to drain most of the liquid (figure 2), take off the cover item 201060 by rotating it in

the direction shown by arrow A (figure 3); put the disposable amalgam container item 043010 on top of the separator item 201100 and keep it pressed (figure 4); quickly turn upside down and shake both containers so that all amalgam waste drops into the disposable container (figure 5).

Fill the disposable container with a disinfectant.

Cover 201020 is safe, however we suggest you to fasten the cover with tape (figure 6) **always keep the container in an upright position and handle it with care.**

Disposal of recovered amalgam (harmful, toxic and contaminating substance) must be carried out by authorised companies. A list of authorised companies is available at the Chambers of Commerce. For further information, address to local authorities and to professional associations.

The authorised retailer and the manufacturer are at your disposal for further information, advice and spare parts. All maintenance trials should be carried out on brand new appliances, before any use, in order to avoid contamination.

This appliance does not comply with international regulations; on the contrary, our models **ISO Hydrocyclones** comply with **UNI EN ISO 11143** regulations.

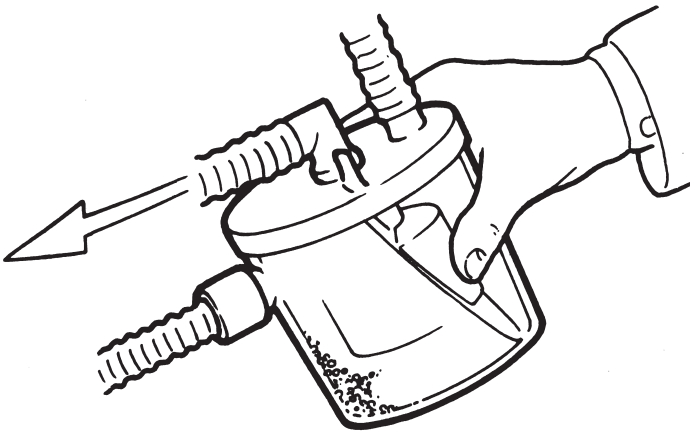

**Fig. 2**

# SEPARATEUR D'AMALGAME

## Installation et mode d'emploi

**Danger biologique, d'infection par des maladies épidermiques;**



**Direction obligatoire du flux et du sens de rotation;**



Le tuyau de vidange du bac (ou canister) et celui de vidange du crachoir devront être branchés aux deux entrées i4 et i5 respectivement.

Il faudra aussi brancher la sortie o4 à la vidange générale, fig. 1.

Les particules les plus légères flottant sur la surface du liquide qui s'écoule ne peuvent pas être retenues, tandis que les particules les plus lourdes, et donc aussi l'amalgame, tombent au fond du séparateur.

**Les débris aspirés sont contaminés et peuvent provoquer des maladies contagieuses et donc avant toute opération sur des appareils usagés il faut aspirer du désinfectant et attendre qu'il exerce sa fonction. Il faut aussi mettre des gants à usage unique, un masque, des lunettes et un tablier aussi à usage unique pour se protéger d'éventuelles projections.**

Pour enlever l'amalgame du séparateur il faut : pencher le séparateur très lentement (pour ne pas disperser l'amalgame) de façon à permettre l'écoulement du liquide (fig. 2), enlever le couvercle art. 201060 en le tournant dans le sens de la flèche A fig. 3, appuyer et presser le bac à amalgame à usage unique art. 043010 sur le séparateur art. 201100, fig. 4, renverser rapidement les deux bacs et les secouer pour que tous les déchets passent du séparateur au bac à amalgame (fig. 5). Remplir le bac à amalgame avec du désinfectant. Le couvercle 201020 garantit une bonne fermeture, mais nous conseillons quand même de l'assurer avec du ruban adhésif (fig. 6) **garder toujours le récipient vertical et le manier avec attention.** L'écoulement de l'amalgame récupéré (toxique, nocif et contaminant) doit être effectué par des sociétés autorisées. La liste des sociétés de recyclage est disponible auprès des Chambres de Commerce. Pour d'autres informations, s'adresser aux autorités locales ou aux associations professionnelles. Le revendeur autorisé et le fabricant sont à votre disposition pour informations, conseils et pièces détachées. Les essais d'entretien doivent se faire sur des appareils nouveaux, pour éviter tout risque de contamination. Cet appareil n'est pas conforme aux normes internationales.

Au contraire nos modèles **Hydrocyclones Iso** sont conformes à la norme **ISO UNI EN 11143.**

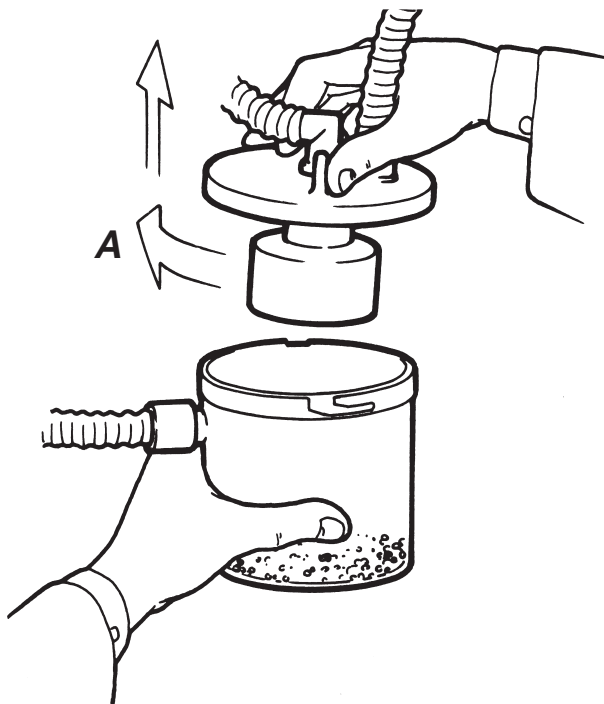

Fig. 3

# AMALGAMSEPARATOR

## Montage und Benützung (Bedienungsanweisung)

Biologisches Risiko, Infektionen durch epidemische Krankheiten.



Obligatorische Fluss- und Drehrichtung.

Eingang i4 und Eingang i5 sind für die Drainage des Separatorbehälters (oder Kanisters) und für den Ausfluss des Speitbeckens vorgesehen.

Durchgang o4 soll dem Hauptausfluss des Raums verbunden werden (Abb. 1). Die während der Drainage schwimmenden Leichtpartikel können vom Separator nicht aufgehalten werden: die schwereren Partikel, wie z.B. Amalgam, bleiben aber auf dem Boden liegen (Abb. 1). **Das Abgesaugte verursacht Hautkrankheiten. Daher muss vor jedem neuen Einsatz der benutzten Gerätschaft ein Desinfektionsmittel aufgesaugt werden, dabei dessen Wirkungszeit abwarten. Zum Schutz vor Spritzern Handschuhe, Brille, Maske und Wegwerfschürze tragen.**

Amalgam wird auf folgender Weis aus dem Separator entfernt: den Separatorbehälter langsam kippen (um dia Amalgam nicht zu versprengen) und die Flüssigkeit entleeren (Abb. 2); Deckel Art. 201060 Richtung Pfeil A drehen (Abb. 3); Einwegbehälter für Amalgamabfälle Art. 043010 mit Separator Art. 201100 zusammensetzen (Abb. 4); sofort umkippen und schütteln, so dass alle Amalgamabfälle aus dem Separator in den Einwegbehälter fallen (Abb. 5). Die Einwegschale mit Desinfektionsmittel füllen. Deckel 201020 sichert einen guten Abschluss, wir raten Ihnen aber den Deckel mit Klebeband zu zichern (Abb. 6), **Den Behälter stets vertikal halten und mit Vorsicht handhaben.** Das rückgewonnene Amalgam (verunreinigtes und giftiges Produkt) muss von einem dafür zugelassenen Betrieb entsorgt werden. Bei der Handelskammer erhalten Sie eine Liste dieser Entsorgungsbetriebe. Für weitere Informationen wenden Sie sich an die örtlichen Behörden und zuständigen Gewerkschaften. Der Vertragshändler und der Hersteller stehen Ihnen für weitere Informationen, Ratschläge und Ersatzteile zur Verfügung. Bei neuen Geräte rät es sich die Wartungsproben vor ihrem Ersteinsatz durchzuführen um eine Kontaminierung ausschließen zu können. Dieses Gerät entspricht nicht den internationalen Bestimmungen, unsere Modelle **Hydrozyklon ISO** dagegen entsprechen den Bestimmungen **UNI EN ISO 11143.**

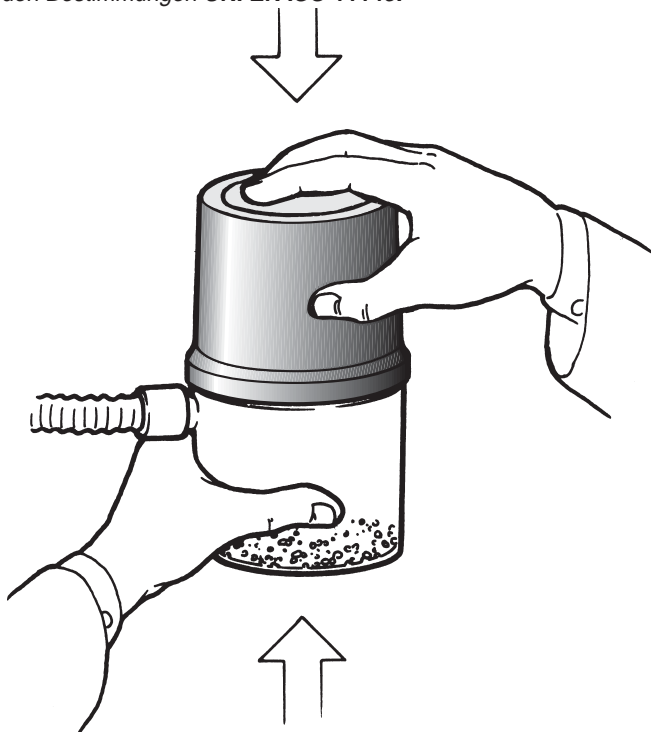

Fig. 4

# SEPARADOR POR AMALGAMA

## Montaje y empleo

**Peligro biológico, infecciones de enfermedades epidémicas.**



**Dirección obligatoria del flujo o del sentido de rotación.**



Las entradas i4 e i5 reciben el drenaje del vaso separador (o canister) y la descarga de la escupidera. El pasaje o4 debe estar conectado con la descarga del ambiente (figura 1).

Las partículas livianas que flotan en el líquido en drenaje, no son retenidas, pero al contrario, las partículas pesadas, y entre éstas el amálgama, se depositan en el fondo del separador (figura 1).

**La sustancia aspirada es contaminante ya que produce enfermedades epidérmicas; por lo tanto, antes de cualquier intervención con aparatos usados, aspirar un desinfectante y esperar a que actúe. Llevar puestos: guantes, gafas, mascarilla y delantal monouso para protegerse de salpicaduras.**

Para librar del amálgama el separador, hace falta: reclinarse el separador de manera que la mayor parte del líquido efectúe el drenaje (figura 2), operar con mucho cuidado para que el amálgama no salga afuera; quitar la tapa art. 201060, desenroscándola en el sentido indicado por la flecha A (figura 3), apoyar el recipiente que no se recupera, para el transporte de los desechos de amálgama, art. 043010, manteniéndolo presado sobre el separador, art. 201100 (figura 4), darle vuelta rápidamente y sacudirlo de manera que los desechos de amálgama pasen todos del separador al recipiente que no se recupera (figura 5).

Llenar el recipiente no retornable con un desinfectante. La tapa 201020 garantiza un buen cierre; de todos modos aconsejamos fijar bien la tapa sellándola con una cinta adhesiva (figura 6), **mantener el recipiente siempre en posición vertical y manejar con cuidado.** La eliminación de la amalgama de recuperación (producto contaminante y tóxico nocivo) debe ser llevada a cabo mediante empresas encargadas de la eliminación. El elenco de las empresas autorizadas está expuesto en las cámaras de comercio. Para más informaciones, diríjense a las autoridades locales y a las asociaciones sindicales de categoría. El vendedor autorizado y el fabricante están a su disposición para proporcionar más informaciones, consejos y piezas de repuesto. Se recomienda que las pruebas de mantenimiento sean efectuadas con aparatos nuevos antes de la utilización para evitar contaminaciones.

El presente aparato no tiene homologaciones; por el contrario, nuestros modelos de **Hidro ciclones ISO** cumplen con las normativas **UNI EN ISO 11143**.

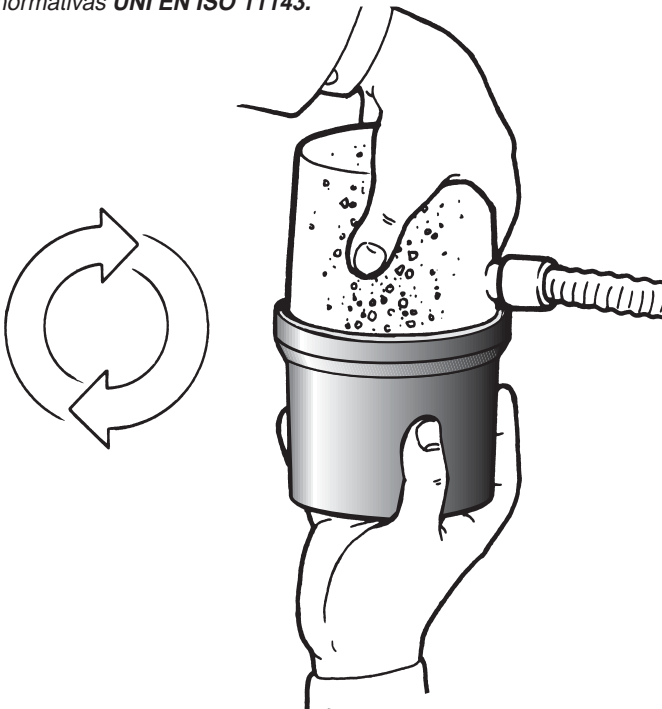

**Fig. 5**

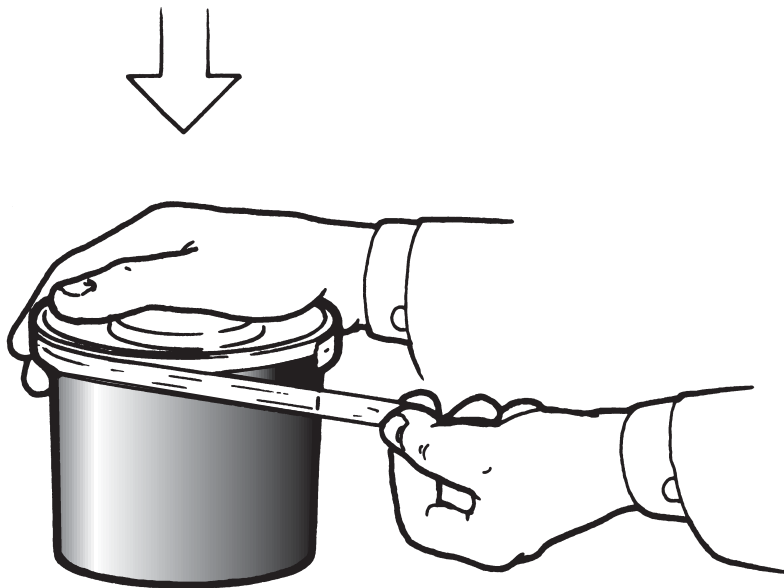

Fig. 6

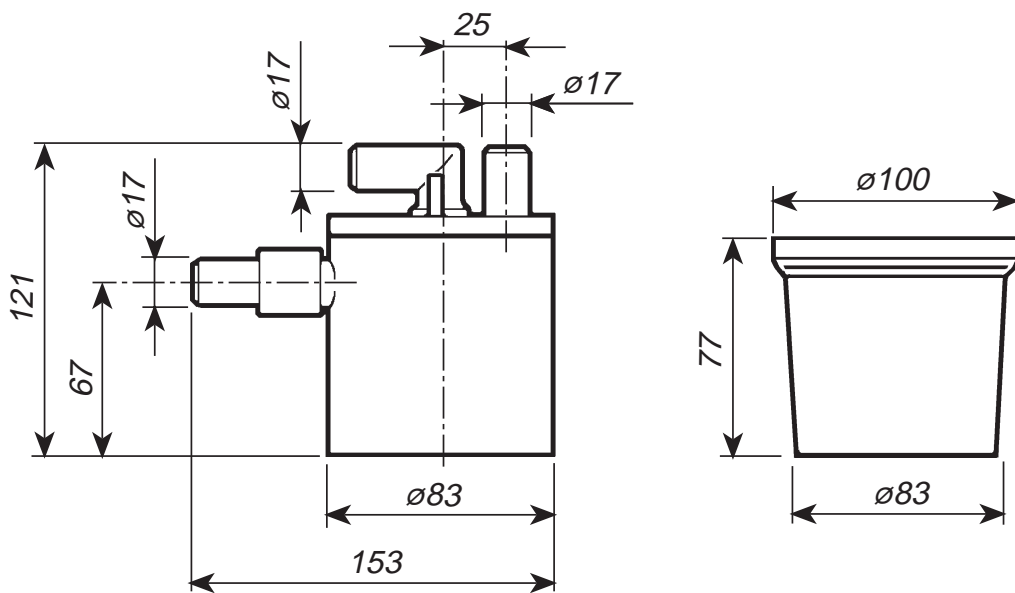

Fig. 7

## ITALIAN PATENTS OR PATENT APPLICATIONS:

**CATTANI:** 1234828 - 1259318 - 1.187.187 - 1253460 - 233634 - 2337706 - 1294904 - 1305443 - 1310808 - 1340812  
**ESAM:** 1225173 - 1253783 - 0791751

## FOREIGN PATENTS OR PATENT APPLICATIONS:

**CATTANI:** US 4,787,846 - US 5,039,405 - US 5,002,486 - US 4,684,345 - US 5,330,641 - CH 0211808 - DE 0211808  
- FR 0211808 - GB 0211808 - SE 0211808 - DE 0335061 - ES 0335061 - FR 0335061 - GB 0335061 - AT 0557251  
- DE 0557251 - ES 0557251 - FR 0557251 - GB 0557251 - DE 0638295 - DK 0638295 - ES 0638295 - FR 0638295  
- GB 0638295 - NL 0638295 - SE 0638295 - US 6,083,306 - US 6,090,286 - US 6,022,216 - US 6,423,124  
**ESAM:** US 4,948,334 - DE 0351372 - ES 0351372 - FR 0351372 - GB 0351372 - US 5,779,443 - CH 0791751 - DE 0791751  
- ES 0791751 - FR 0791751 - GB 0791751 - PT 0791751 - ES 107358 - FR 222.394/395

## PENDING PATENT

**CATTANI:** EP 99830010.7 - EP 99830011.5 - EP 99830250.9 - EP 00830491.7 - EP 02425482.3  
**ESAM:** EP 02425317.1 - MO 2001A000176 - US 2003-0044295



**CATTANI s.p.a.**

VIA NATTA, 6/A - 43100 PARMA - ITALY

TEL: +39 0521 607604 - SALE DEPT. FAX: +39 0521 607628

PURCHASING DEPT. FAX: +39 0521 607855 - ACCOUNTING DEPT. FAX: +39 0521 399966

<http://www.cattani.it> Email: [cattani@tin.it](mailto:cattani@tin.it)

Company with Quality System Certified by DNV UNI EN ISO 9001/2000 - UNI CEI EN ISO 13485



**esam s.p.a.**

VIA NATTA, 4/A - 43100 PARMA - ITALY

TEL: +39 0521 607613 - SALE DEPT. FAX: +39 0521 607628

PURCHASING DEPT. FAX: +39 0521 607855 - ACCOUNTING DEPT. FAX: +39 0521 399966

<http://www.esam.it> Email: [esamsa@tin.it](mailto:esamsa@tin.it)

Company with Quality System Certified by DNV UNI EN ISO 9001/2000